

歩いてさがそう おべんじょマップ



みつけたら、
しかくの中に
○をつけてね!

こいずみ
□ 小泉さん



「外べんじょ」といって
庭にありました。右がう
んこ用、左がおしっこ用
です。

くどう
□ 工藤さん



おしっこ用です。



うんこ用です。いろいろの
灰などひりょうの置き場
としても使っていました。



はっけん!
マ

★しちやだめだよ
(原さんの家いがいは使えません)



きたむら
□ 北村さん



おしっこ用です。

さくだ
□ 作田さん



お客さん用です。手前が
おしっこ用で、おくがうんこ用。



コレだよ

ささき
□ 佐々木さん



おしっこ用です。
女の人も使いました。



中には「たたみ」が
あります。お客さん用です。



ココ見て!

うんこ
おしっこをためる
つぼが、地面に
うまっています。

すずき
□ 鈴木さん



鈴木さんは宿屋をや
つていました。
ここにどまり客用のべんじょ
がありました。



おべんじょはどこかな?

やまだ
□ 山田さん



手前の小さな建物が
べんじょです。

はら
□ 原さん



お客さん用です。
(ここだけはみなさんも使えます!)



いろいろなおべんじょがあったね。
かんそう
感想を書いておこう！

名前

1

いちばん
一番気になった（ふしぎに思った・おもしろかった）
おべんじょはどこでしたか？

2

どうして気になりましたか？



3

今のトイレとは、どんなところがちがうと
思いましたか？

4

はん 同じ班の友だちはどう思ったかな？ かんそう 感想を見せあって、
「いいな」と思うものがあったらメモしておこう。

歩いてさがそう いろいろマップ

★火をたいているいろいろがあったら、近くで見よう



みつけたら、
しかくの中に
○をつけてね!

のほら
 野原さん



このいろりは、冬にお客さんが来た時だけ使いました。



ヒアマにお魚がつるされていますね。焼き魚をけむりでいぶしてほぞん食にします。

えむかい
 江向さん



きゃく
お客さんと会う時に使いました。上につるされている台は、ヒアマといいます。



まいにち
家の人が毎日使いました。

やまだ
 山田さん



ヒアマの上では、ぬれたふく服やくつをおいてかわかすことができます。

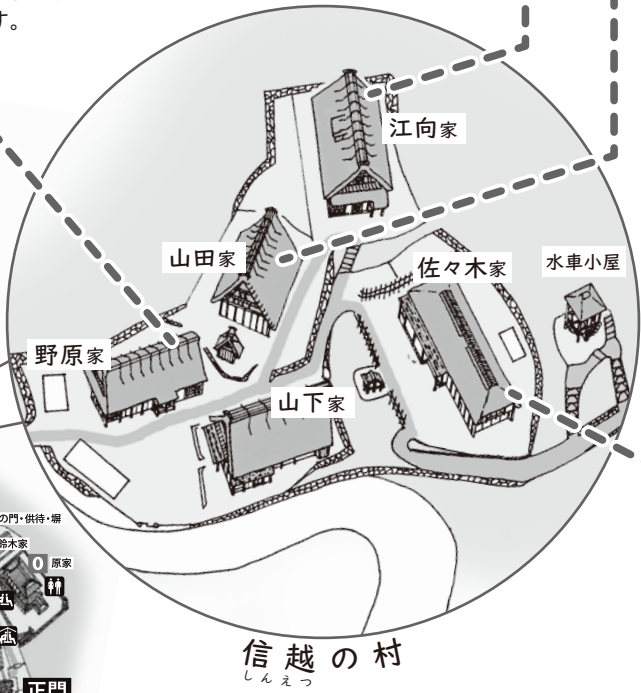
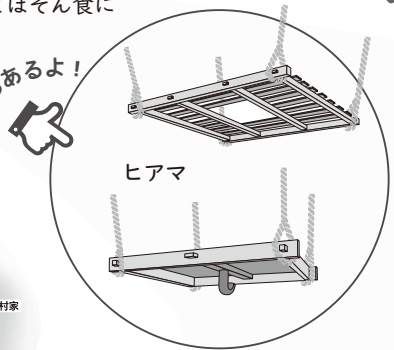
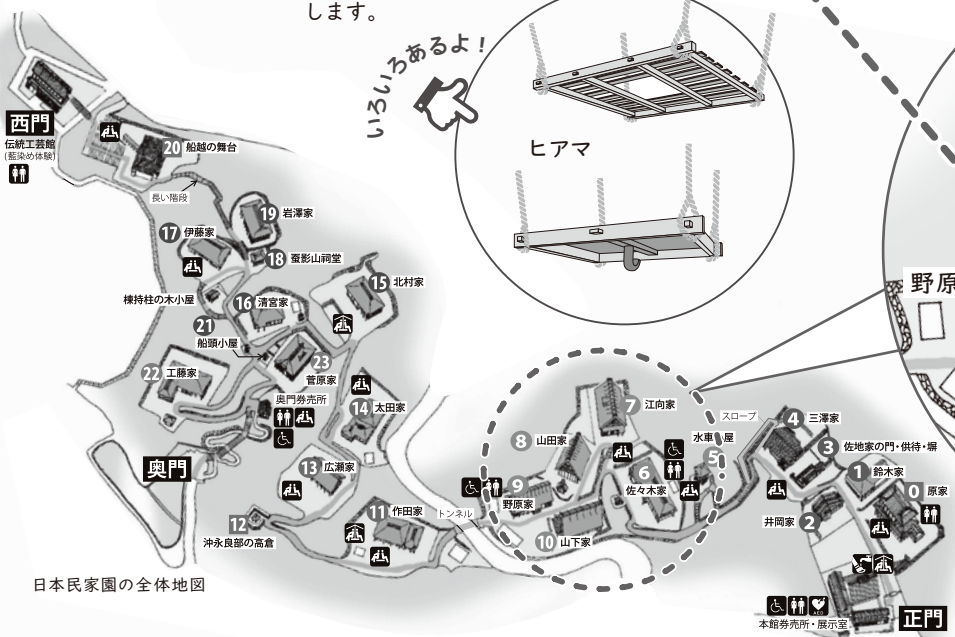
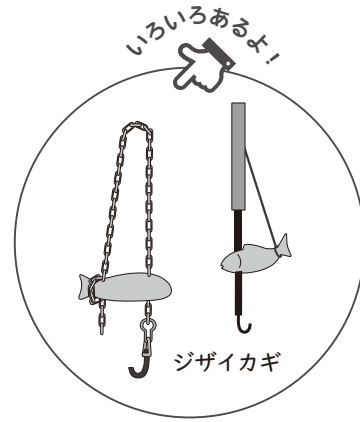

ささき
 佐々木さん



ジザイカギにある木で作った魚は、「火事にならないように」というおまじないです。



しょくじ
食事をやるへやのいろいろです。いろいろの上につるされているジザイカギには、なべをかけます。



どの家にもいろりがあったね。
かんそう
感想を書いておこう！

名前

1 いちばん
一番気になった（ふしぎに思った・おもしろかった）
いろりはどこでしたか？

2 どうして気になりましたか？



3 おかしの家では、いろりに火を入れてくらししました。
家の中で火をもやしたらどうなるかな？

4 はん 同じ班の友だちはどう思ったかな？ かんそう 感想を見せあって、
「いいな」と思うものがあったらメモしておこう。

（じっさいに火のあるいろりを見た人は思い出してね。火を見なかった人は、そうぞう想像してみよう）

歩いてさがそう かまどマップ



みつけたら、
しかくの中に
○をつけてね!

み さ わ
三澤さん



よこ
馬をかっていたへやの横にあります。
ここでは馬のエサをにたりしました。

す ず き
鈴木さん



毎日のごはんは小さいほうで作ります。
大きいほうはもちつきやみそ作りなど、
たくさんお湯をわかす時に使います。

い お か
井岡さん



黒い大きなかまどは、
かまどの神さまをお
まつりする用です。

かまどはどんな場しよに
あるのかな?

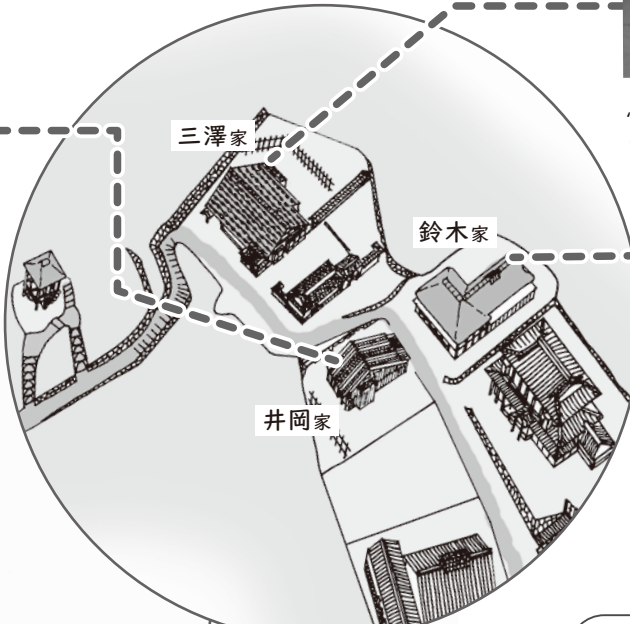

ウラがわも見て!

たき口からまきを入
れてもやします。

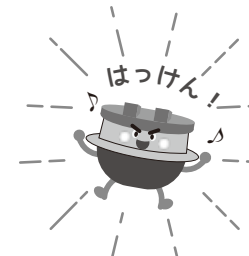

かまどの豆ちしき



かまどの神さまは、
家を守ってくれる
神さまです。
かまどの近くに
神だながある家
もあります。

かまどの使い方



①かまどの上にある
丸いあなに、なべや
かまをおきます。
下のほうにあるたき口
には、小えだやはっぱ、
まきを入れます。

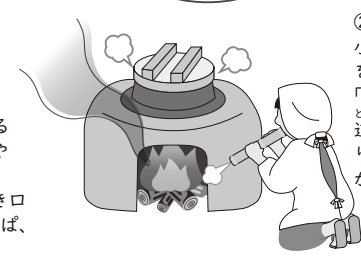

②たき口に入れた
小えだやまきに火
をつけます。
「火ふき竹」という
道具で空気をおく
り、火の大きさを
かえました。



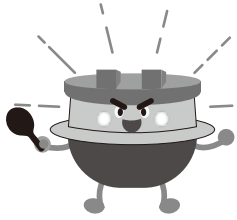

どの家にもかまどがあったね。
かんそう
感想を書いておこう！

名前

1

いちばん
一番気になった（ふしぎに思った・おもしろかった）
かまどはどこでしたか？

2

どうして気になりましたか？



3

どうしていろんな形や大きさのかまどがあるのかな？
自分なりに考えてみよう。

4

はん 同じ班の友だちはどう思ったかな？ かんそう 感想を見せあって、
「いいな」と思うものがあったらメモしておこう。